

Last- och stabilitetsdiagram

Diagram gäller för standardmaskin av angiven maskintyp. För var maskintyp beskrivs sex lastfall:

Lastfall	Kraft	Riktning armsystem
1	Under band	Fram
2	Under band	Sida
3	Under band	Diagonalt
4	Under stödben	Fram
5	Under stödben	Sida
6	Under stödben	Diagonalt

Diagramförklaringar

Horisontell axel anger avstånd från maskinens svängcentrum till tänkt last.

Vertikal axel, i övre diagram, anger vilken statisk last maskinen kan hantera utan att tippa.

Vertikal axel, i nedre diagram, anger vilken statisk last maskinen utsätter golvet för.

Last- und Stabilitätsdiagramm

Das Diagramm gilt für Standardmaschinen des angegebenen Maschinentyps. Für jeden Maschinentyp werden sechs Belastungsfälle aufgeführt:

Belastungsfall	Kraft	Richtung Armsystem
1	Unter der Raupe	Vorn
2	Unter der Raupe	Seite
3	Unter der Raupe	Diagonal
4	Unter dem Stützbein	Vorn
5	Unter dem Stützbein	Seite
6	Unter dem Stützbein	Diagonal

Erklärungen zum Diagramm

Die horizontale Achse gibt den Abstand vom Drehzentrum der Maschine zur theoretischen Last an.

Die vertikale Achse im oberen Diagramm gibt die statische Last an, die die Maschine aufnehmen kann, ohne umzukippen.

Die vertikale Achse im unteren Diagramm gibt die statische Last an, mit der die Maschine auf den Boden einwirkt.

Load and stability diagram

The diagram applies to standard machines of the specified type. Six load cases are given for each machine type:

Load case	Force	Arm system direction
1	Under track	Forward
2	Under track	Side
3	Under track	Diagonal
4	Under outrigger	Forward
5	Under outrigger	Side
6	Under outrigger	Diagonal

Diagram explanations

Horizontal axis specifies distance from machine slewing centre and imagined load.

Vertical axis in top diagram specifies static load the machine can handle without tipping.

Vertical axis in bottom diagram specifies static load the machine exerts on the floor.

Diagramme de charge et de stabilité

Le diagramme est valable pour un engin standard du type indiqué.

Six cas de charge sont décrits pour chaque type d'engin:

Cas de charge	Force	Direction du système de bras
1	Sous la chenille	Vers l'avant
2	Sous la chenille	Latérale
3	Sous la chenille	Diagonale
4	Sous la béquille	Vers l'avant
5	Sous la béquille	Latérale
6	Sous la béquille	Diagonale

Explications des diagrammes

L'axe horizontal donne la distance du centre de pivotement de l'engin au point de la charge considérée.

L'axe vertical sur le diagramme supérieur indique la charge statique que l'engin peut manier sans basculer.

L'axe vertical sur le diagramme inférieur indique la charge statique à laquelle l'engin soumet le sol.

Rätten till ändringar utan föregående meddelande förbehålles då maskinen står i utvecklingsfas. Avvikelse gällande mått och vikt kan förekomma. Produkterna måste användas i överensstämmelse med allmän praxis, tillverkarens användarinstruktioner, lagar och förordningar gällande arbetskydd och andra rekommendationer.

We reserve the right to make changes without prior notice as the machine is under continuous development. Deviations in measurements and weight can occur. Products must be used in conformity with safe practice, manufacturer's instructions and applicable statutes, regulations, codes and ordinances.

Änderungen, die dem technologischen Fortschrittdienen, sind auch ohne vorherige Ankündigung vorbehalten. Abweichungen bei Abmessungen und Gewicht sind möglich. Die Produkte sind gemäß der allgemeinen Praxis und in Übereinstimmung mit den Bedienungsanweisungen des Herstellers, Arbeitsschutzgesetzen und -verordnungen sowie anderen Empfehlungen und Standards zu verwenden.

Nous développons continuellement nos engins; aussi nous réservons-nous le droit de procéder à des modifications sans avertissement préalable. Des différences de dimensionnement et de poids peuvent survenir. Les produits doivent être utilisés conformément aux règles d'usage, aux consignes d'utilisation du fabricant, aux réglementations de sécurité et aux autres recommandations.



Brokk 90

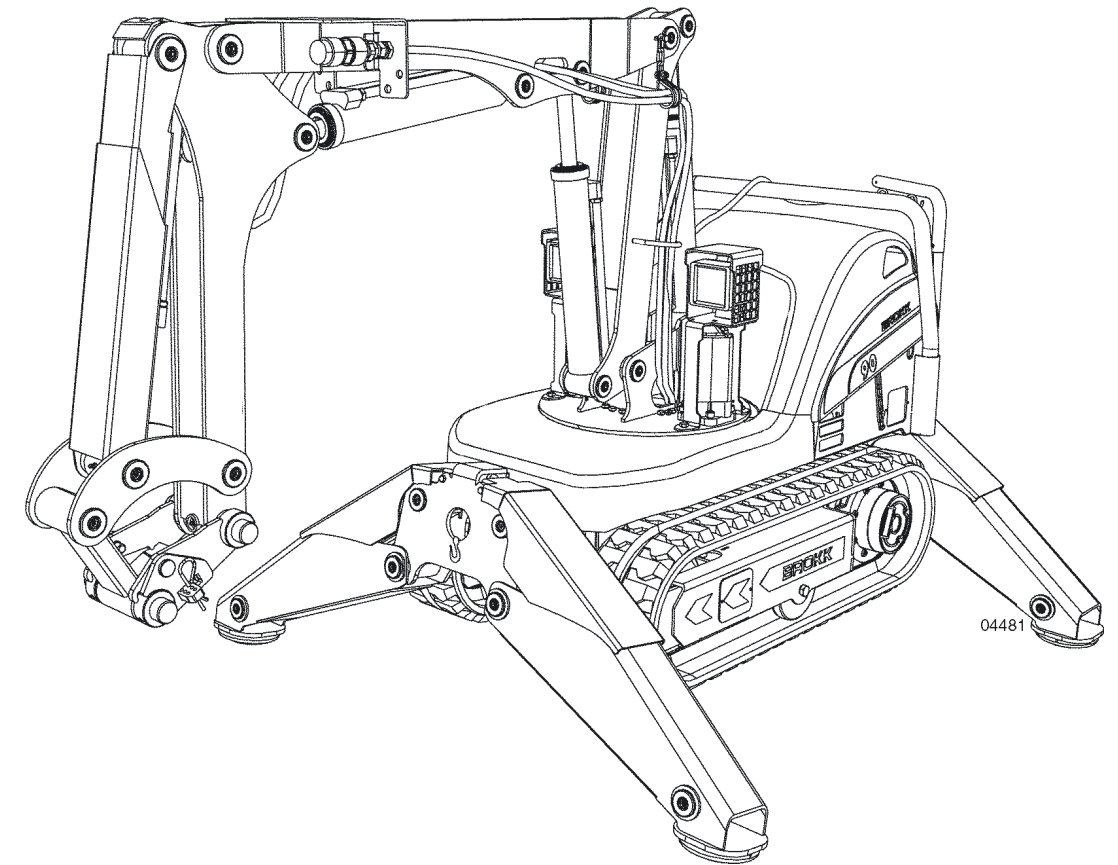

Brokk AB
 P.O. Box 730
 SE-931 27 Skellefteå, SE
 Tel +46 910 711 800
 Fax +46 910 711 811
 E-mail: info@brokk.com
 www.brokk.com

Distributör:

1

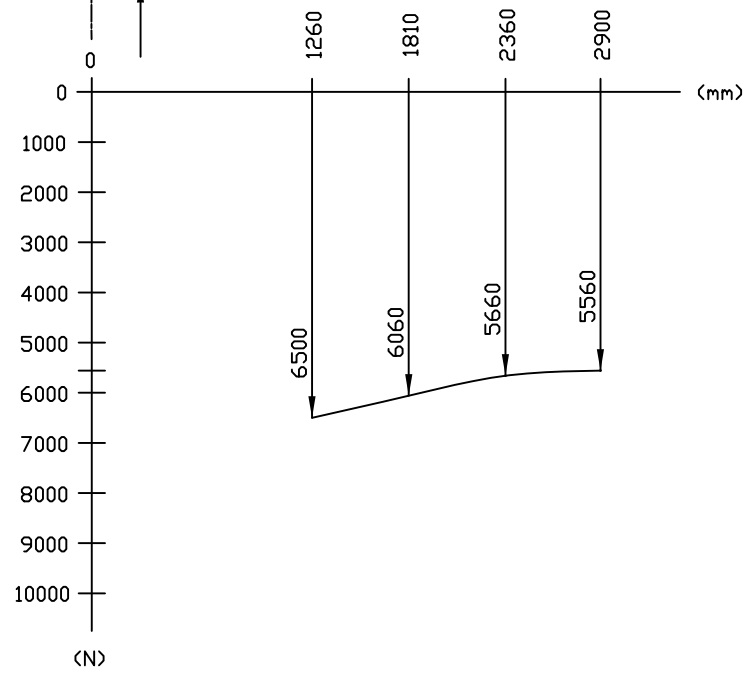
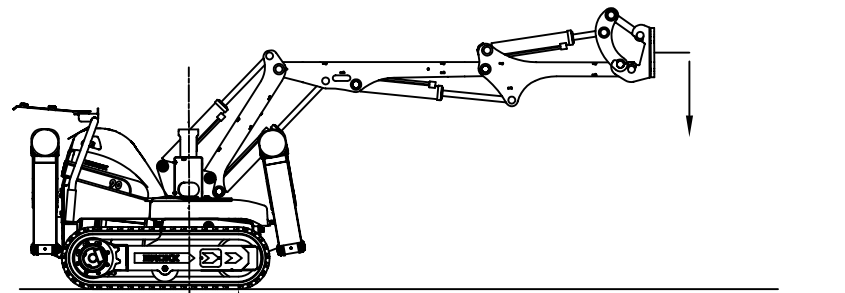
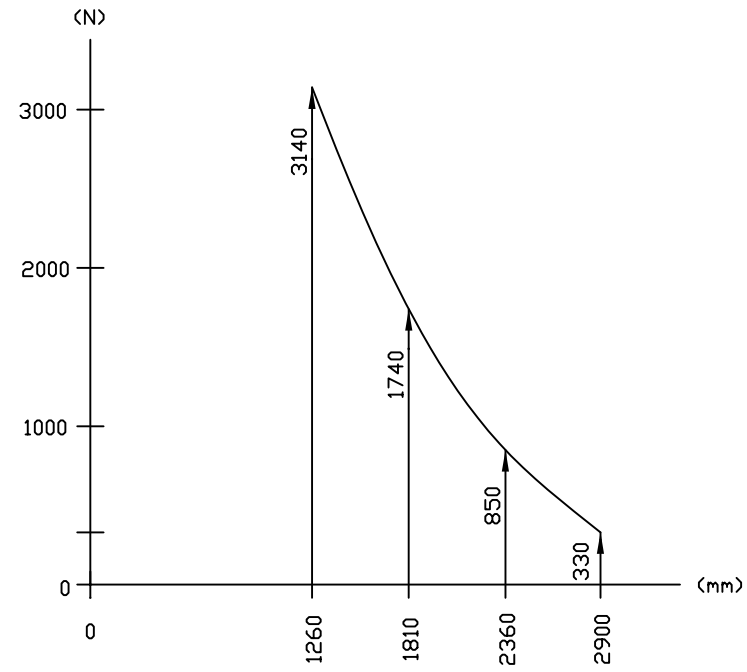

2

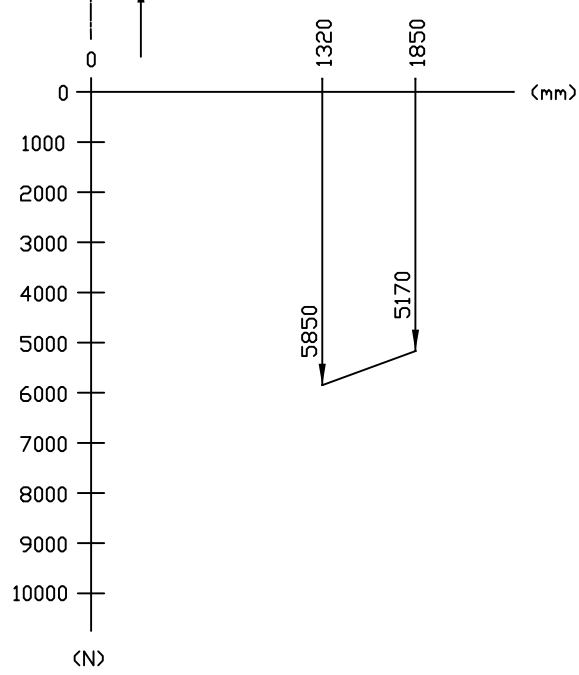
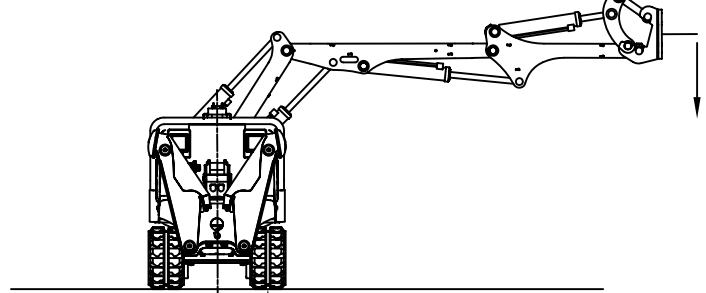
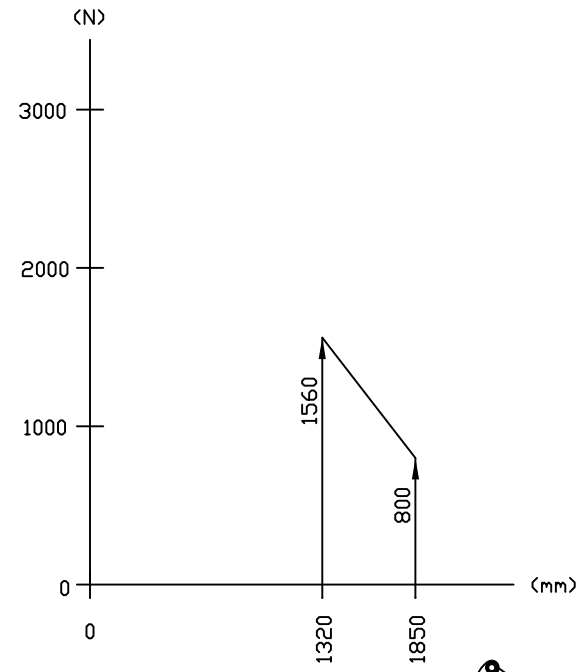

3

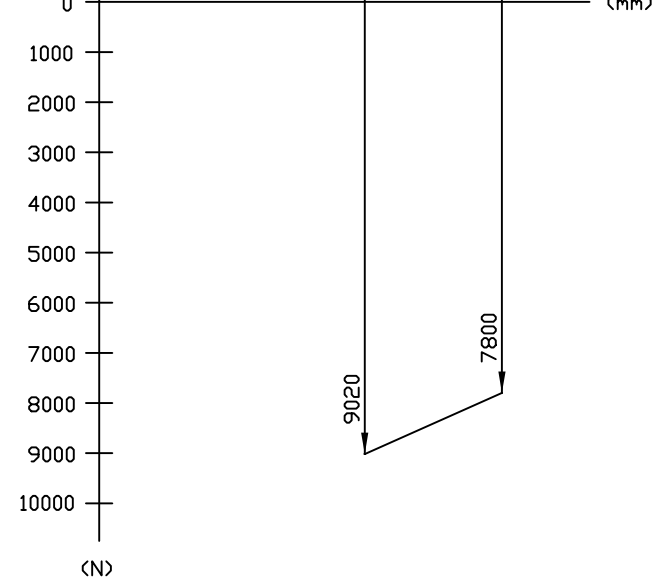
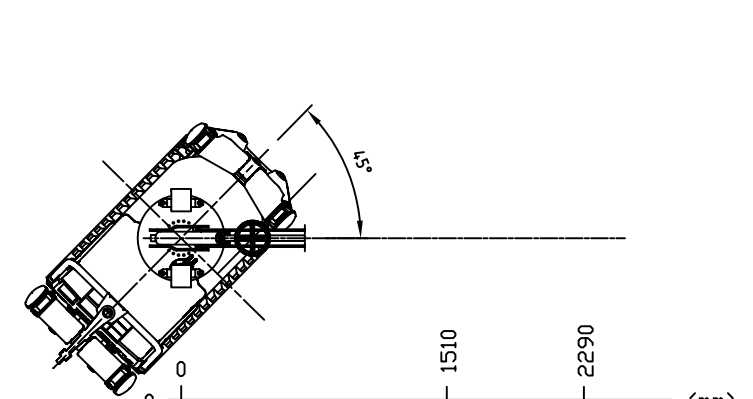
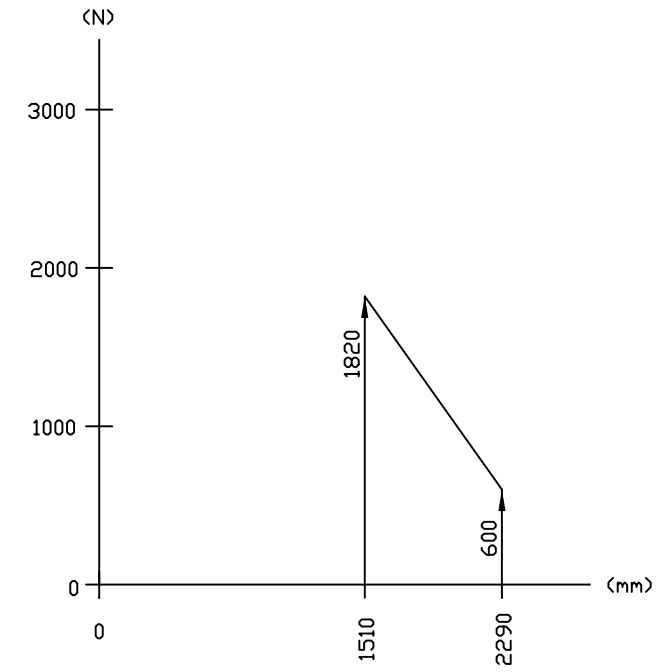

4

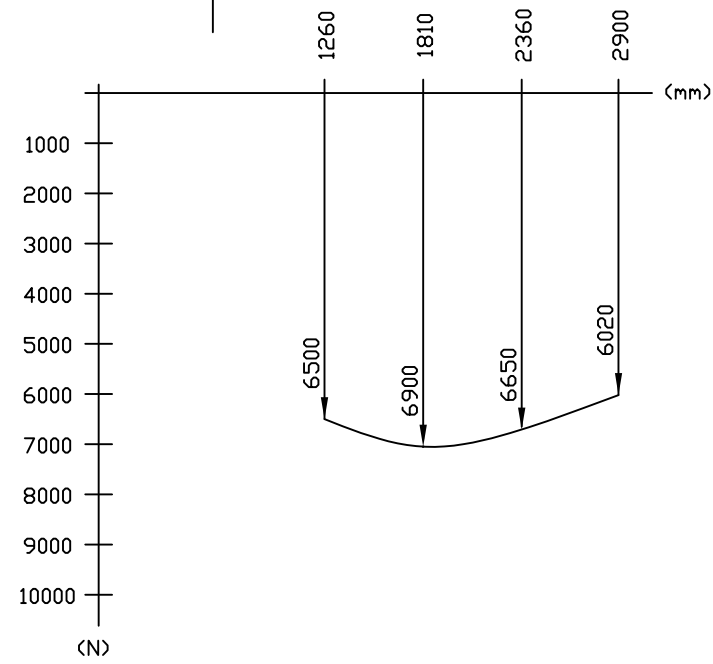
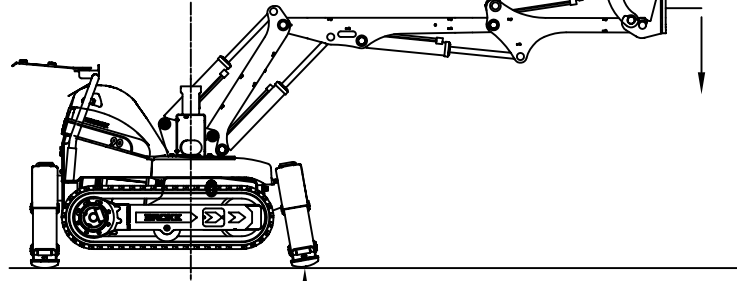
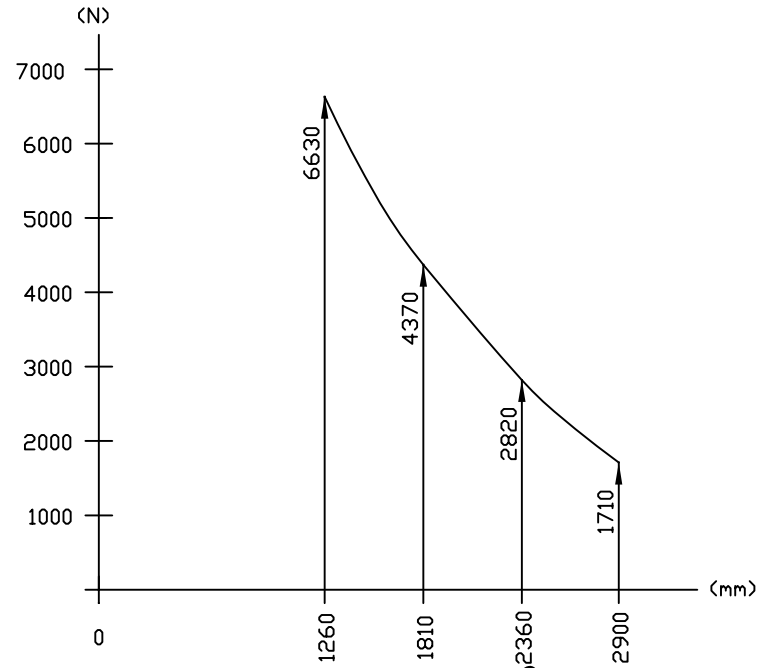

5

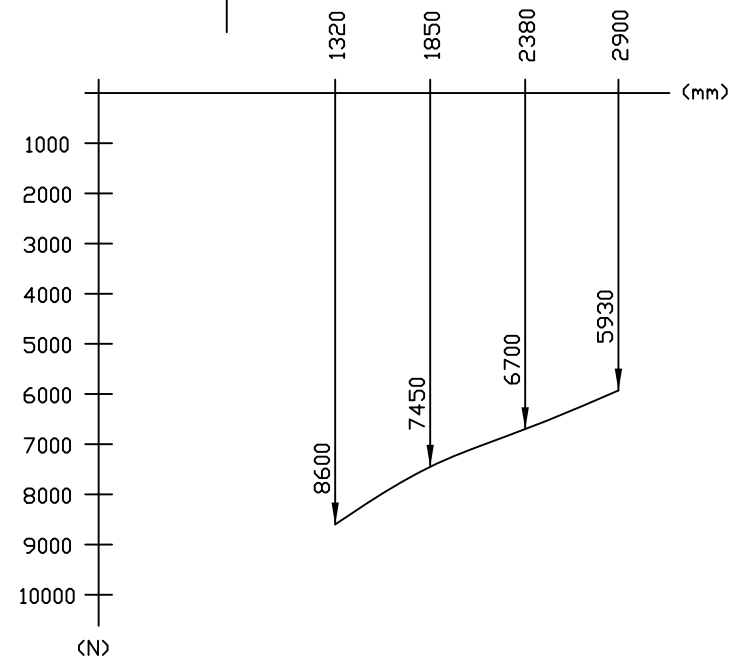
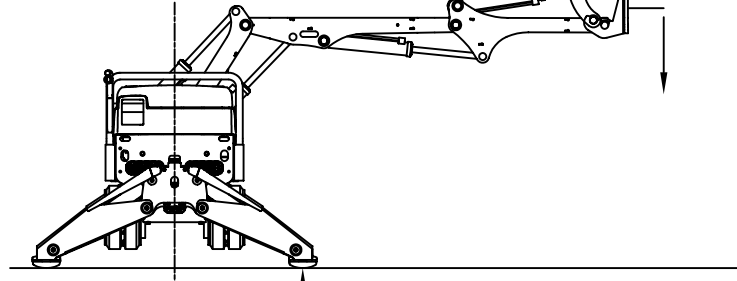
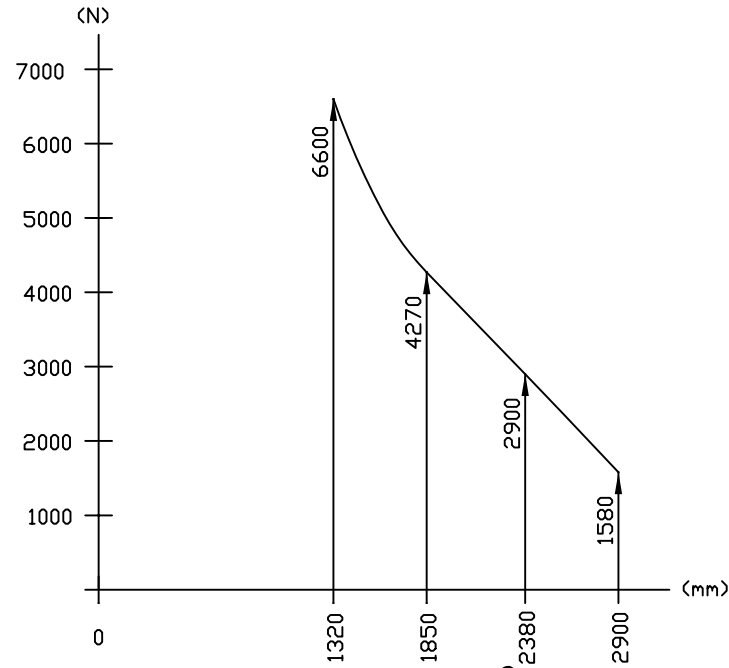

6

